



秀

shuho

峰

13

秀峰 13 規格一覧表

品番及内容 (寸法単位: cm)	間 中			巾 広			使用原紙		
	襖判	丈長	50m巻	2間半	3間	6R7寸×9R	No.223	No.224	No.225
	巾×丈 100×203	巾×丈 100×240	切売可 巾×長さ 100×50m	巾×丈 120×203	巾×丈 146×203	巾×丈 203×272			
●手加工柄物									
201	1枚物	○					○		
202	〃	○	○					○	
203	〃	○					○		
204	〃	○						○	
205	総模様	○					○		
206	1枚物	○		○			○		
207	〃	○					○		
208	〃	○	○				○		
209	総模様	○						○	
210	1枚物	○		○					○
211	2枚物	○					○		
212	1枚物	○					○		
213	〃	○						○	
214	〃	○							○
215	〃	○	○						○
216	〃	○							○
217	総模様	○					○		
218	〃	○					○		
219	1枚物	○					○		
220	〃	○	○				○		
221	2枚物	○		○			○		
222	1枚物	○					○		
●加工用無地									
223		○		○	○	○			
224		○		○					
225		○		○					
●鳥の子無地									
231	レーヨン紙漉き込み	○		○	○				
232	〃	○		○	○				
233	〃	○		○					
234	〃	○		○					
235	〃	○		○					
236	大札紙	○		○		○			
237	〃	○		○					
238	〃	○		○	○				
239	〃	○		○	○	○			
240	〃	○		○					
241	レーヨン裏漉き雲母引	○							
242	〃	○							
243	大札雲母引	○		○					
244	〃	○		○					
245	大札紙(裏漉)	○		○					
246	〃	○		○					
247	〃	○		○					
248	〃	○		○					
249	横スタレ大札	○		○					
250	横スタレ	○				○			
251	横スタレ大札カス入	○							
252	〃	○		○					
253	ニュークレーブ	○							
254	〃	○							
255	メロン	○							
256	メレンゲ	○							

お願い

襖に使われている和紙には湿気を吸収する効果があり、お部屋の空気を快適に保つ働きがあります。ただ、あまりに高すぎる湿気や、ホコリなどは、襖紙を長持ちさせるためには好ましくありません。お部屋をあまり長く閉めきりにせず、適宜換気をしてくださるようお願いいたします。

■掲載写真は、印刷のため、実物の色と多少異なる場合がありますのでご了承ください。

上新鳥の子襖紙

秀峰

13

「秀峰第13集」はシックハウス対策商品です!

シックハウス対策
登録襖紙見本帳

登録番号: 001-004
見本帳名: 秀峰/第13集

F☆☆☆☆

(登録の要件)

ホルムアルデヒド放散量
0.2mg/リットル以下

日本内装材連合会
室内空気汚染対策管理委員会

「秀峰第13集」は、
全点ホルムアルデヒド放散量
(0.2mg/リットル以下)を試
験し、日本内装材連合会・室
内空気汚染対策管理委員会に
登録しております。

安心・安全なふすま紙を
是非、ご採用ください。

上新鳥の子襖紙の特長

上新鳥の子は、和紙の風合いを生かし、原料
のバルブに植物の繊維を漉きこんで模様とす
るため、柄が自然に不均等になります。

1枚1枚が完全に同じ柄にはならず、手漉き
のような仕上がりが特長です。

柄の多少の違いは、ご了承いただきたくお願
い申し上げます。

秀峰 No.201

一枚物

紙寸法:巾100cm(約3尺3寸)×丈203cm(約6尺7寸)

柄丈

58cm(約1尺9寸2分)

使用無地:No.223

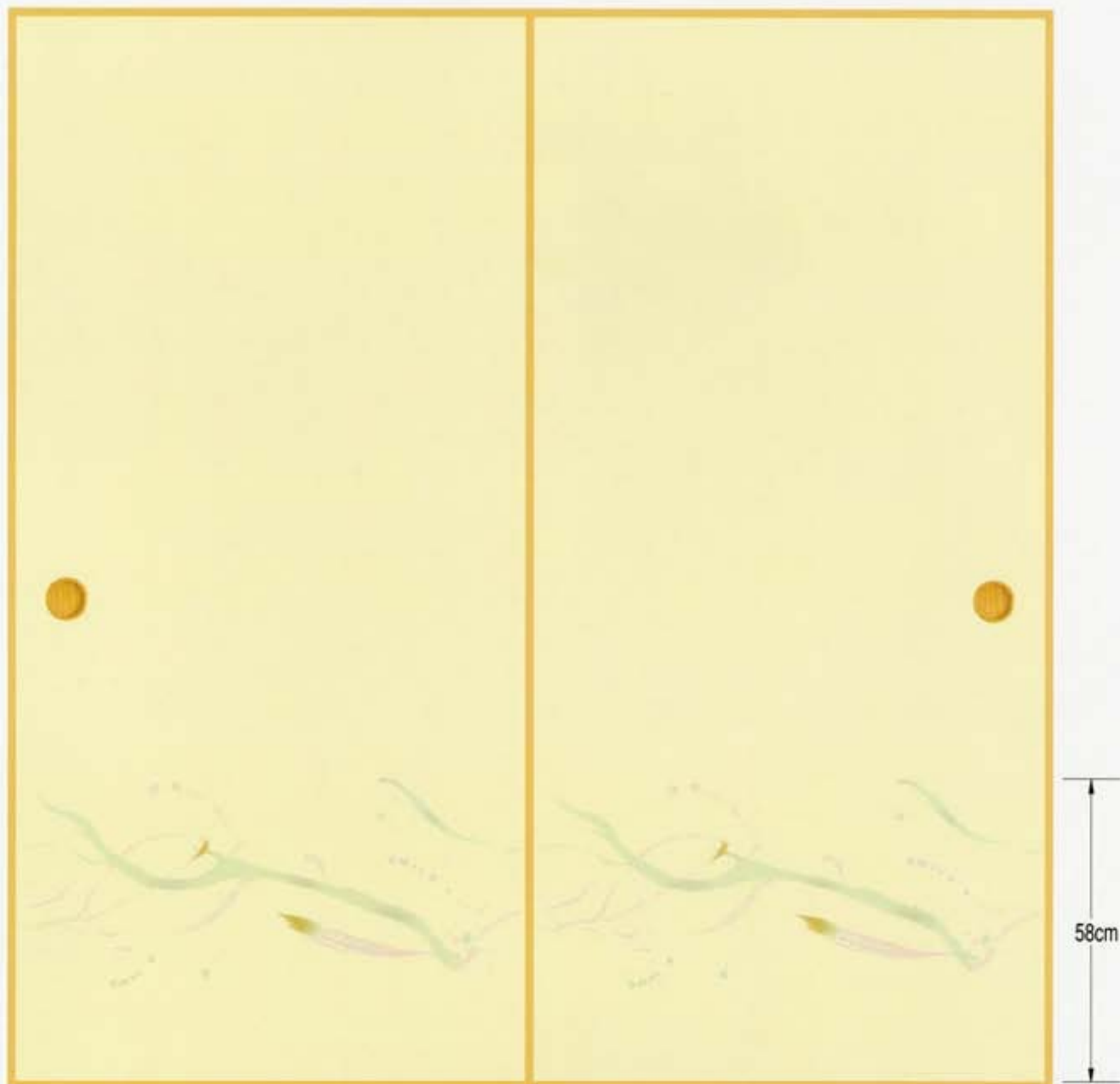

秀峰 No.202

一枚物

紙寸法:巾100cm(約3尺3寸)×丈203cm(約6尺7寸)

柄丈

50cm(約1尺6寸5分)

使用無地:No.224

丈長(240cm)あります。 間中との多少の色違いはご了承ください。

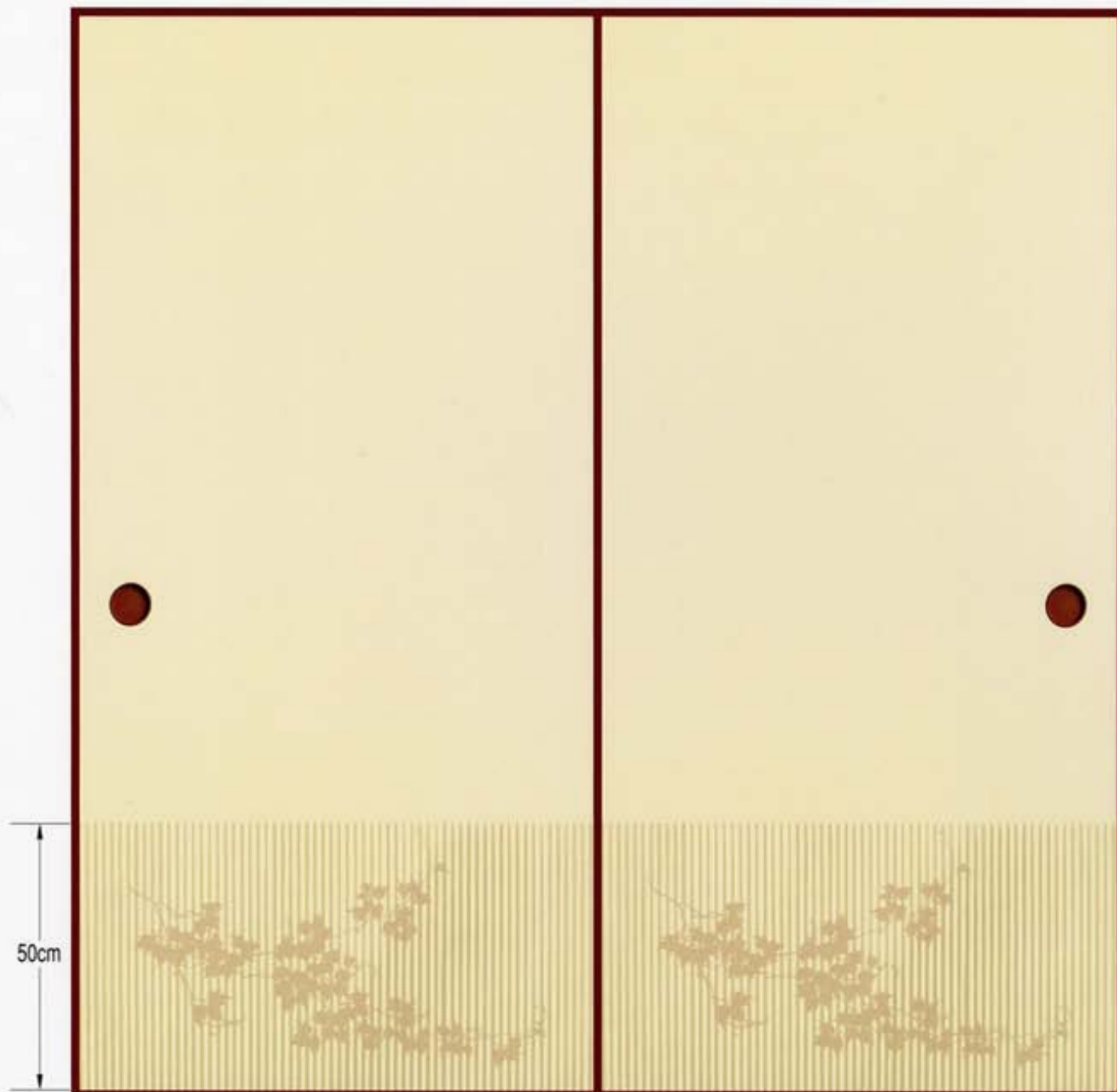
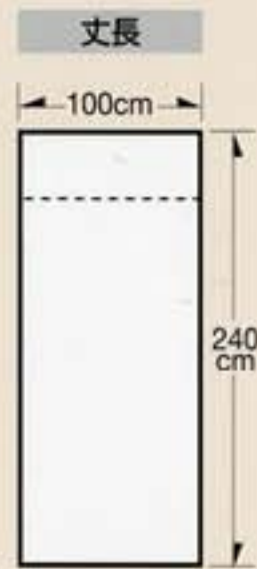

秀峰 No.203

一枚物

紙寸法:巾100cm(約3尺3寸)×丈203cm(約6尺7寸)

柄丈

52cm(約1尺7寸2分)

使用無地:No.223



秀峰 No.204

一枚物

紙寸法:巾100cm(約3尺3寸)×丈203cm(約6尺7寸)

柄丈

50cm(約1尺6寸5分)

使用無地:No.224

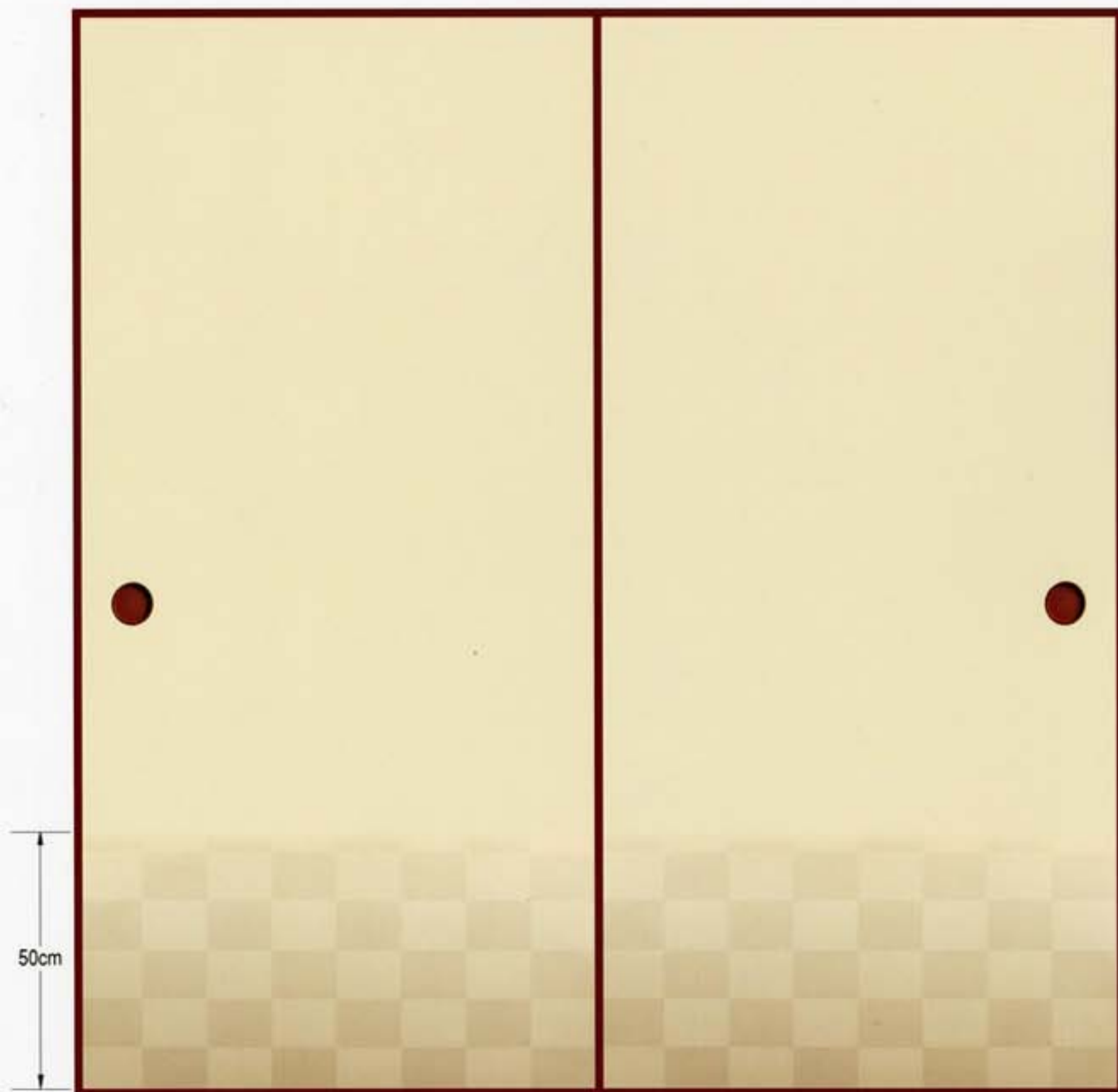

秀峰 No.205

総模様

紙寸法:巾100cm(約3尺3寸)×丈203cm(約6尺7寸)

柄丈

192cm(約6尺3寸)

使用無地:No.223

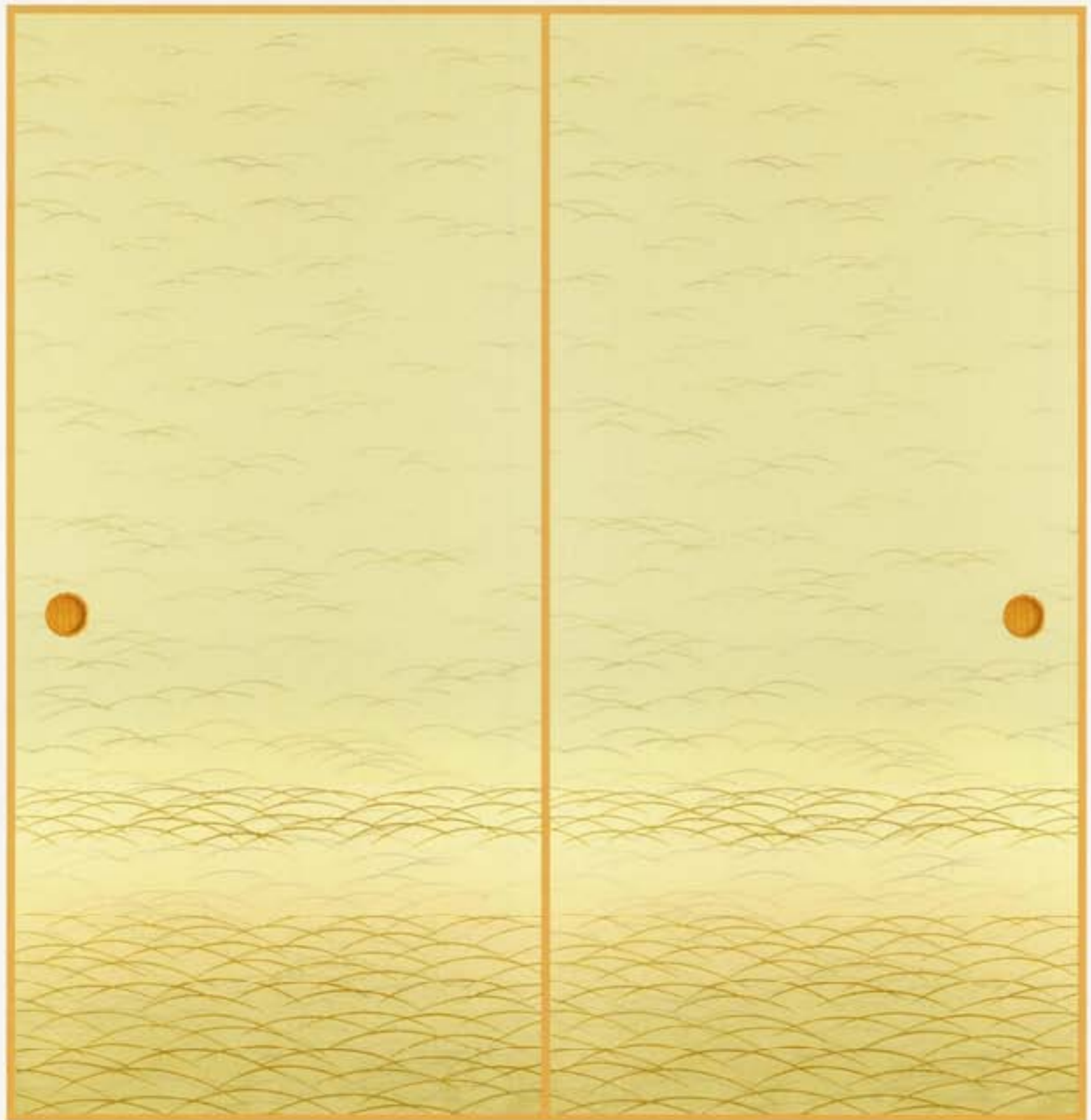

秀峰 No.206

一枚物

紙寸法:巾100cm(約3尺3寸)×丈203cm(約6尺7寸)

柄丈

57cm(約1尺8寸8分)

使用無地:No.223

巾広2間半(120cm)あります。間中との多少の色違いはご了承ください。

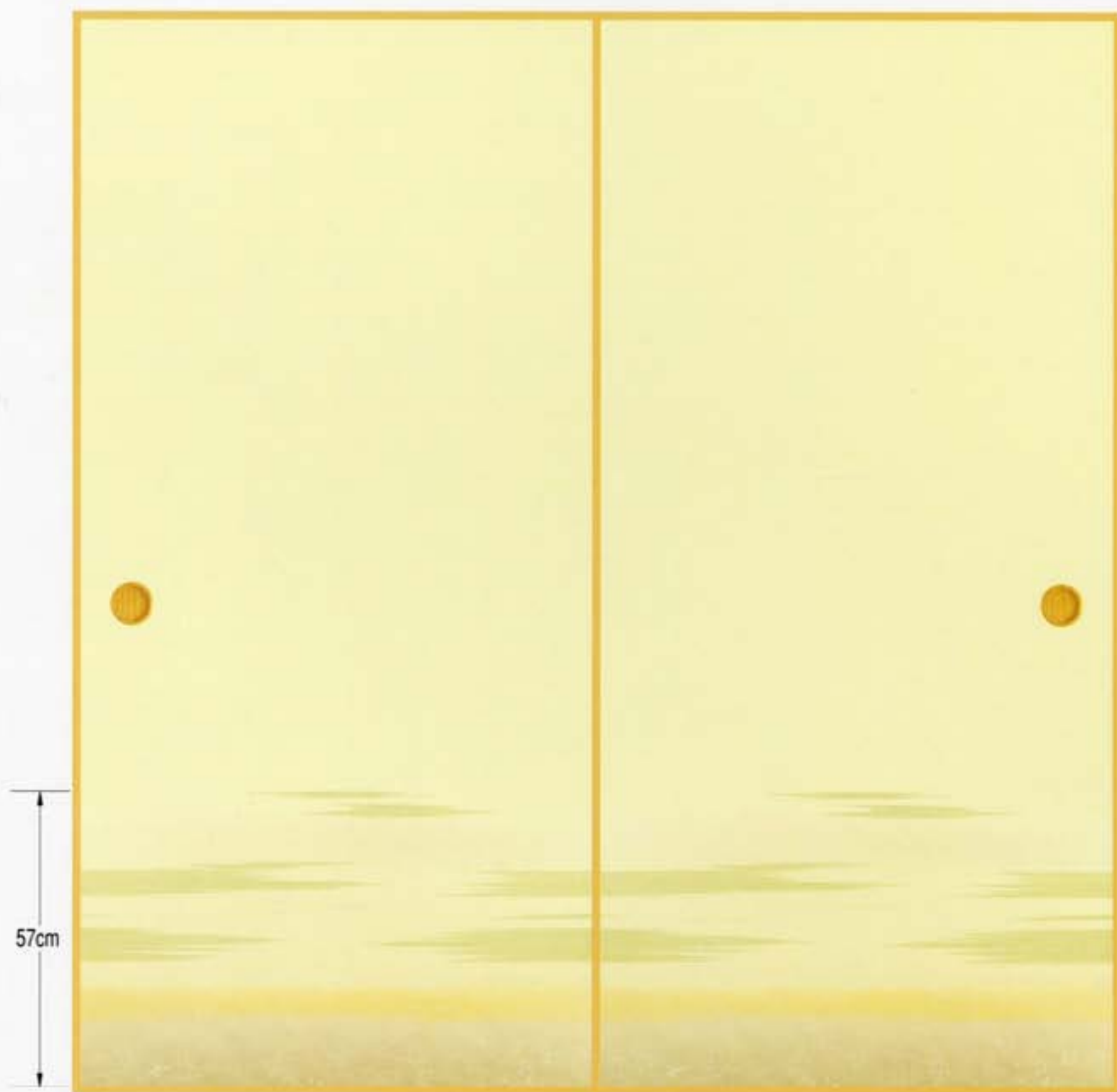
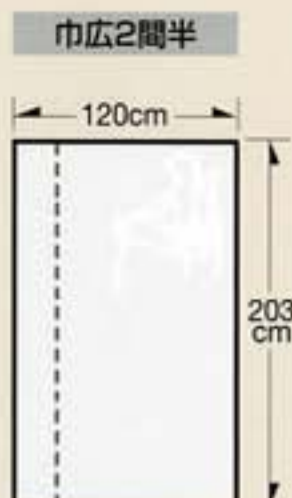

秀峰 No.207

一枚物

紙寸法:巾100cm(約3尺3寸)×丈203cm(約6尺7寸)

柄丈

50cm(約1尺6寸5分)

使用無地:No.223

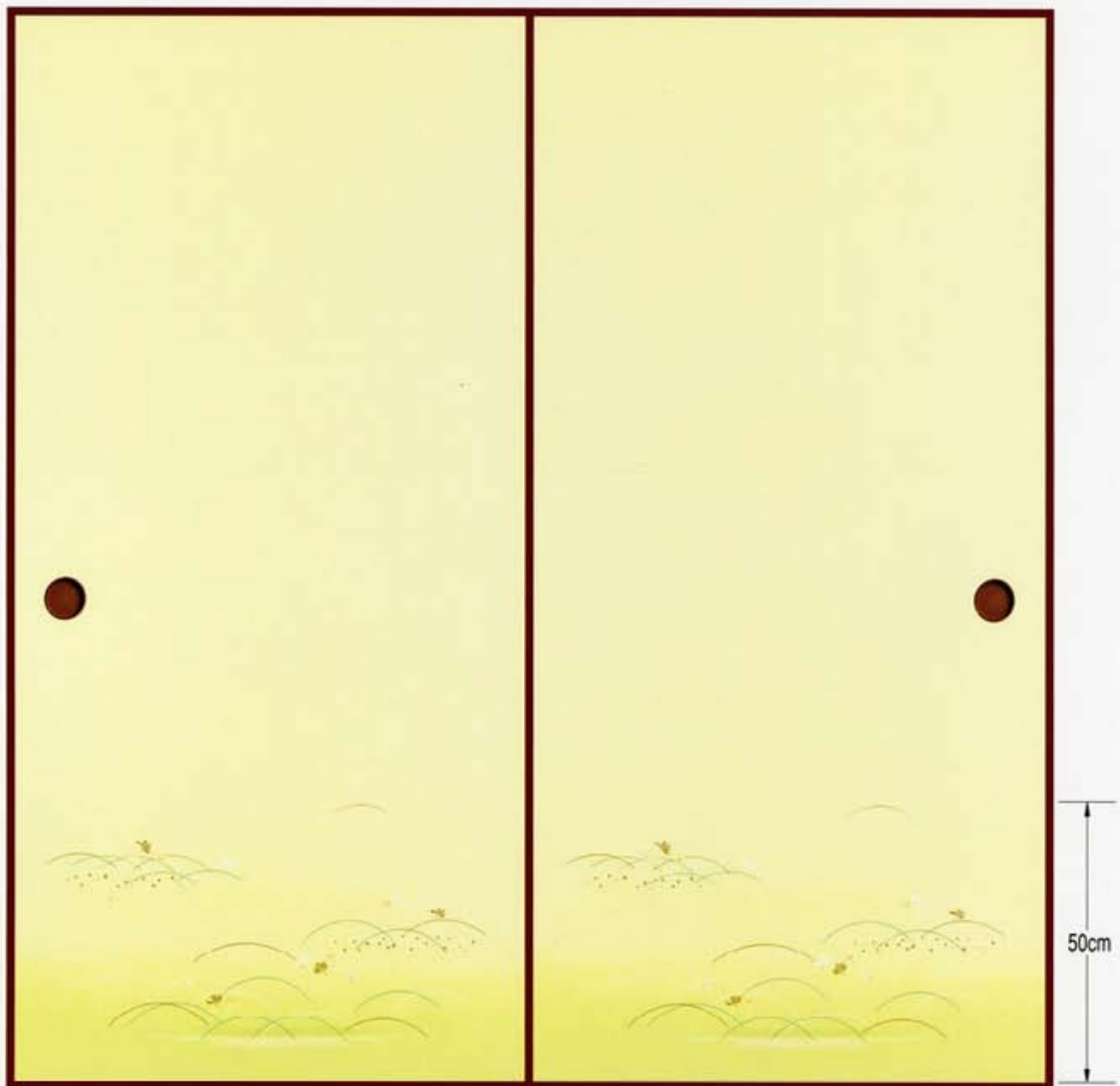

秀峰 No.208

一枚物

紙寸法:巾100cm(約3尺3寸)×丈203cm(約6尺7寸)

柄丈

52cm(約1尺7寸2分)

使用無地:No.223

丈長(240cm)あります。 間中との多少の色違いはご了承ください。

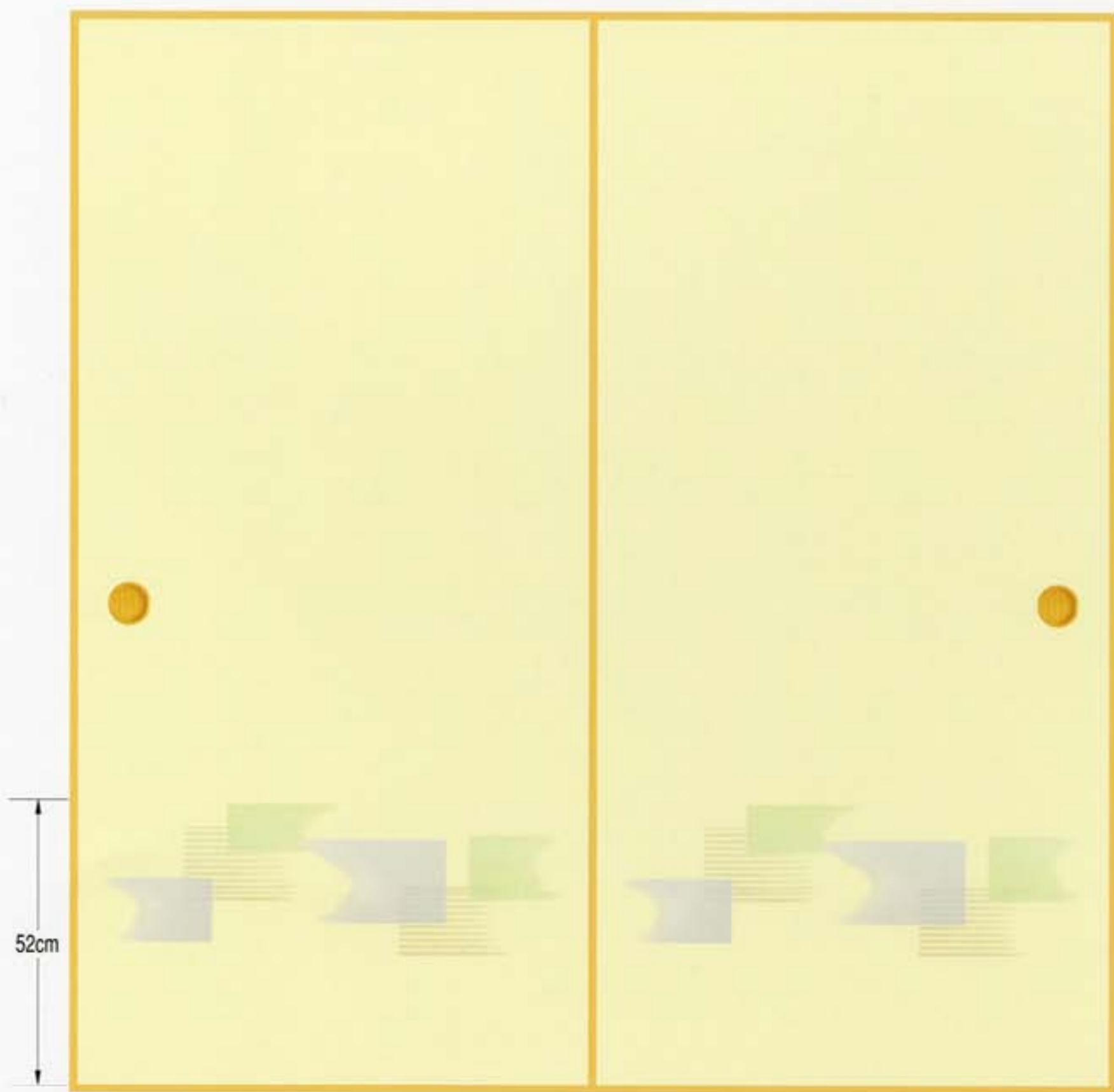

秀峰 No.209

総模様

紙寸法:巾100cm(約3尺3寸)×丈203cm(約6尺7寸)

使用無地:No.224

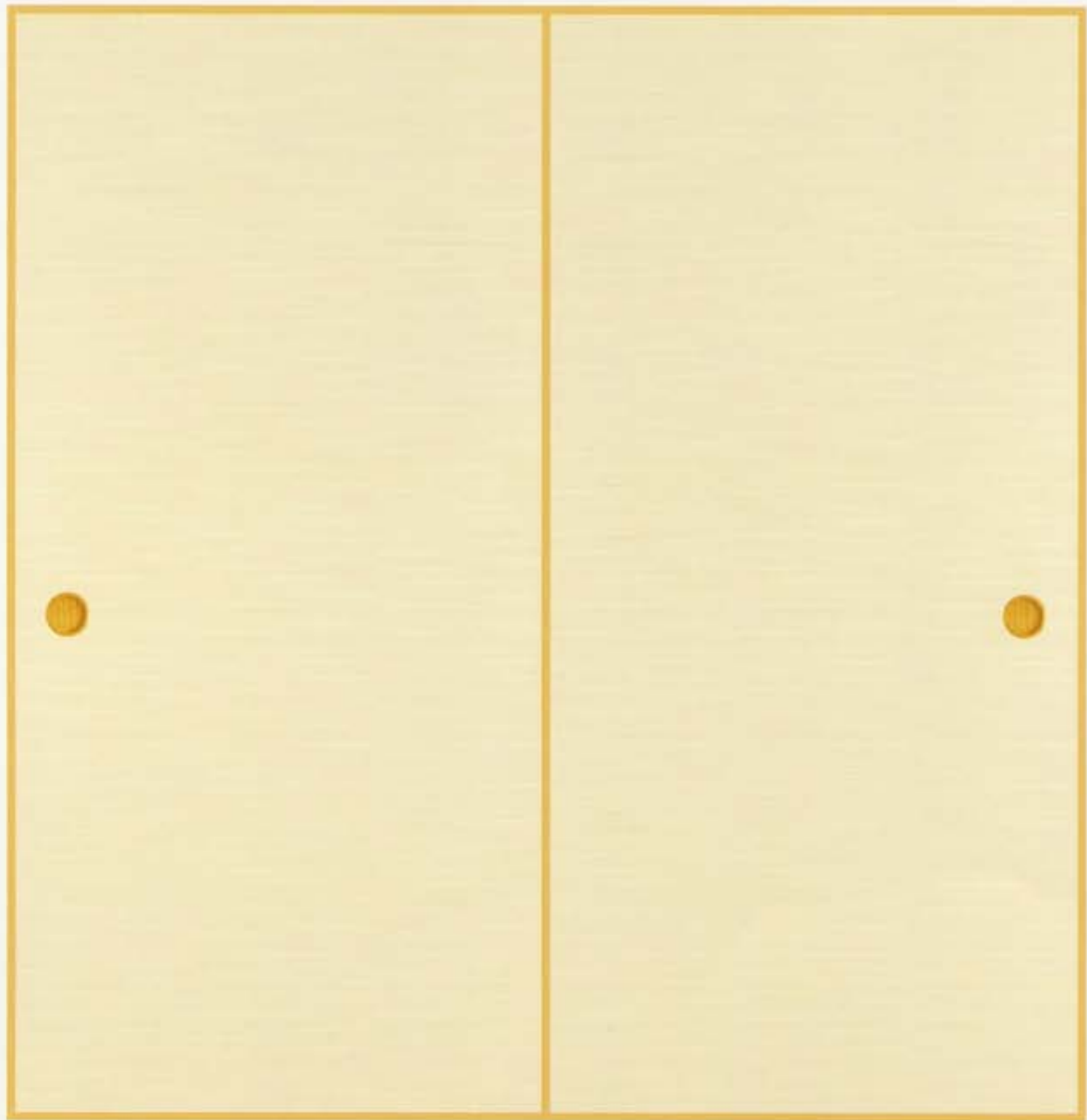

秀峰 No.210

一枚物

紙寸法:巾100cm(約3尺3寸)×丈203cm(約6尺7寸)

柄丈

55cm(約1尺8寸2分)

使用無地:No.225

巾広2間半(120cm)あります。間中との多少の色違いはご了承ください。

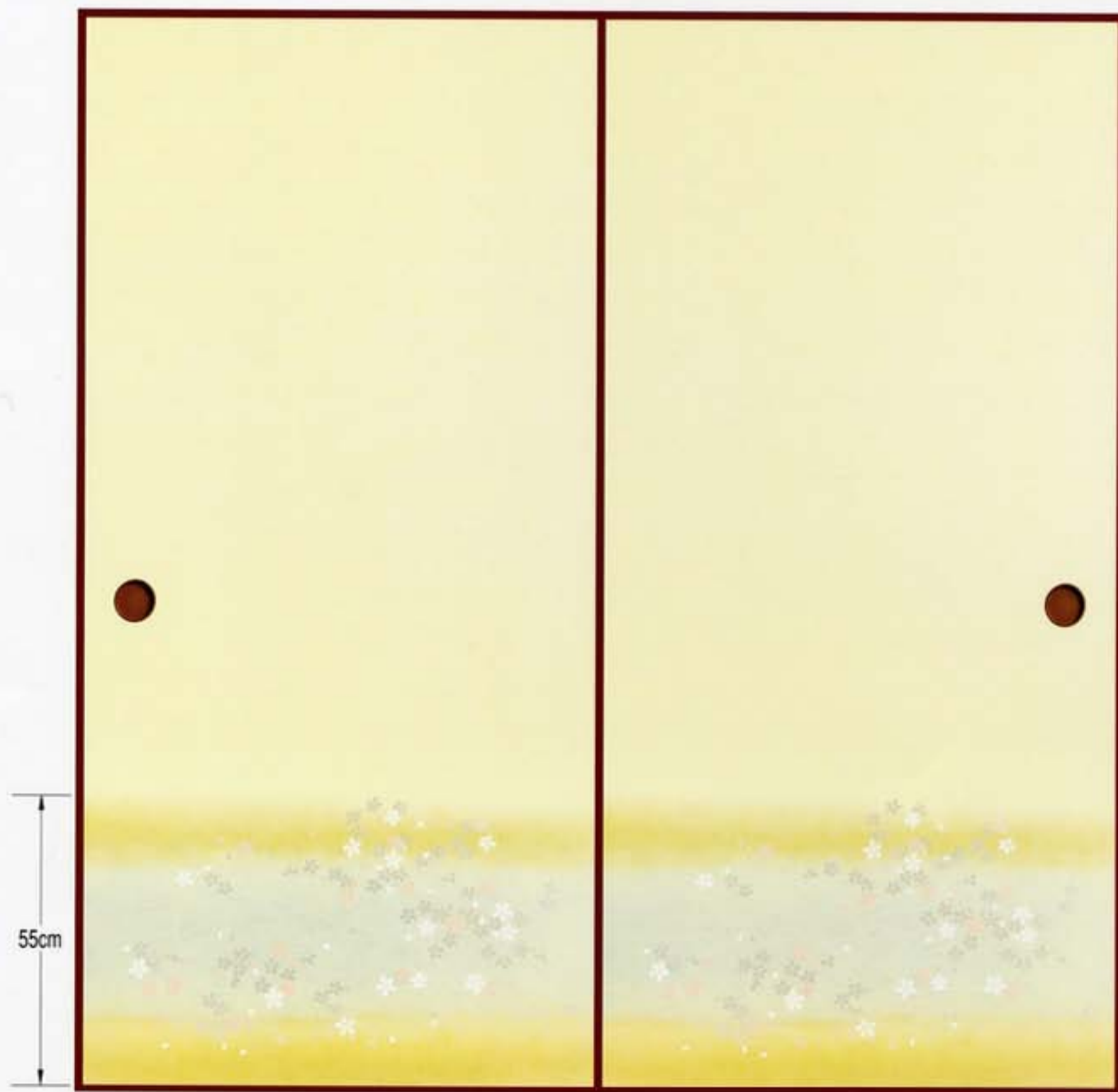
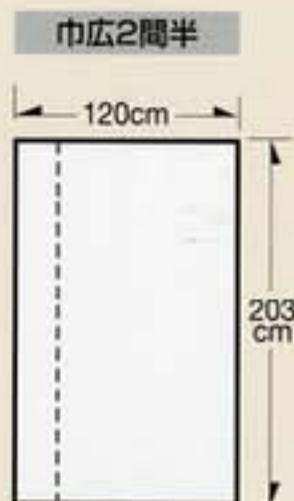

秀峰 No.211

二枚物

紙寸法:巾100cm(約3尺3寸)×丈203cm(約6尺7寸)

柄丈

57cm(約1尺8寸8分)

使用無地:No.223

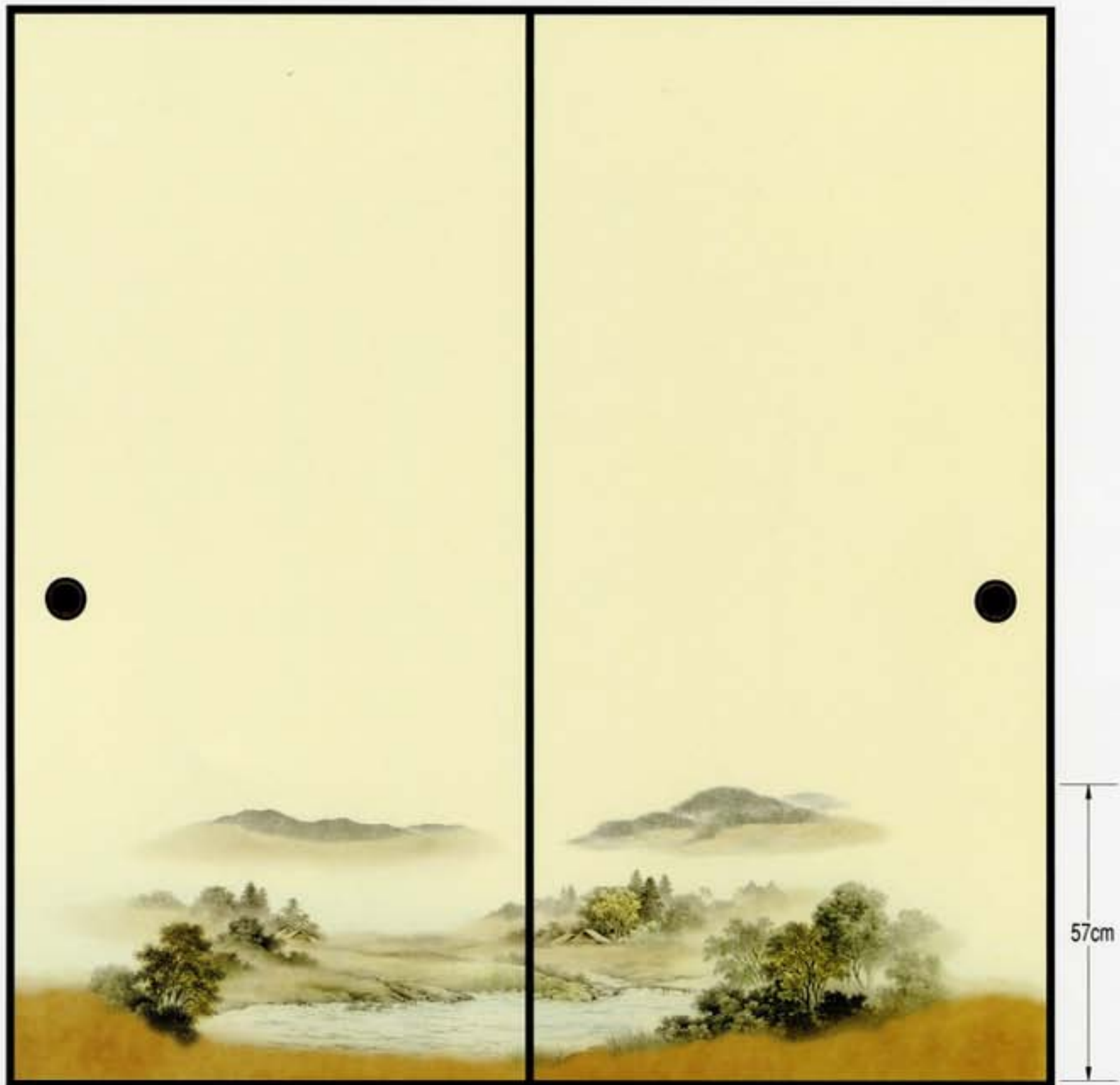

秀峰 No.212

一枚物

紙寸法:巾100cm(約3尺3寸)×丈203cm(約6尺7寸)

柄丈

55cm(約1尺8寸2分)

使用無地:No.223

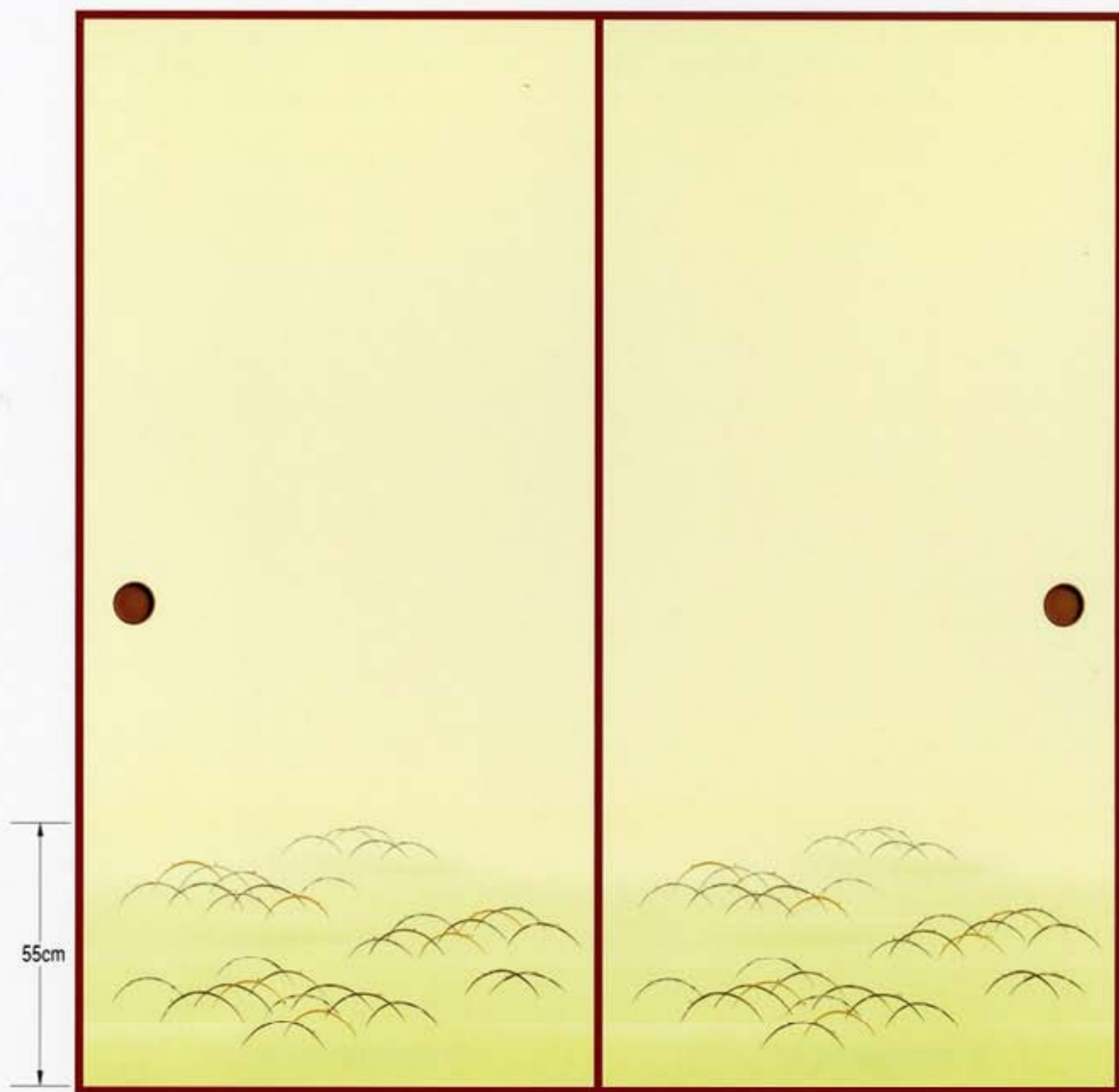

秀峰 No.213

一枚物

紙寸法:巾100cm(約3尺3寸)×丈203cm(約6尺7寸)

柄丈

84cm(約2尺7寸6分)

使用無地:No.224



秀峰 No.214

一枚物

紙寸法:巾100cm(約3尺3寸)×丈203cm(約6尺7寸)

柄丈

60cm(約1尺9寸8分)

使用無地:No.225

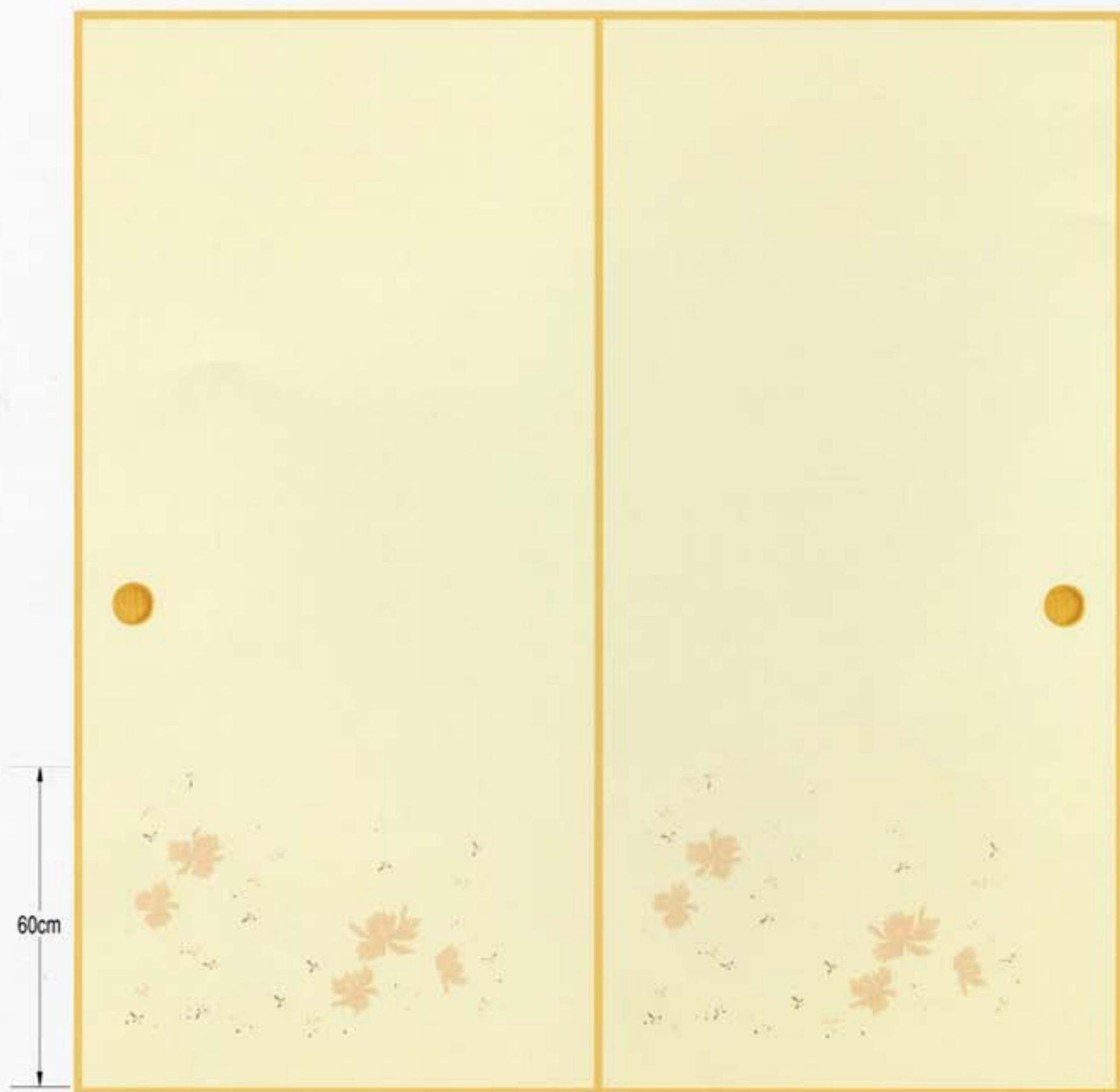

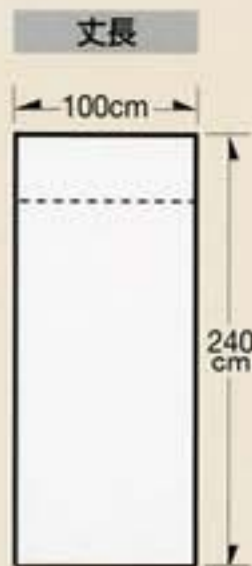

秀峰 No.215

一枚物

紙寸法:巾100cm(約3尺3寸)×丈203cm(約6尺7寸)

柄丈

72cm(約2尺3寸8分)

使用無地:No.225

丈長(240cm)あります。 間中との多少の色違いはご了承ください。

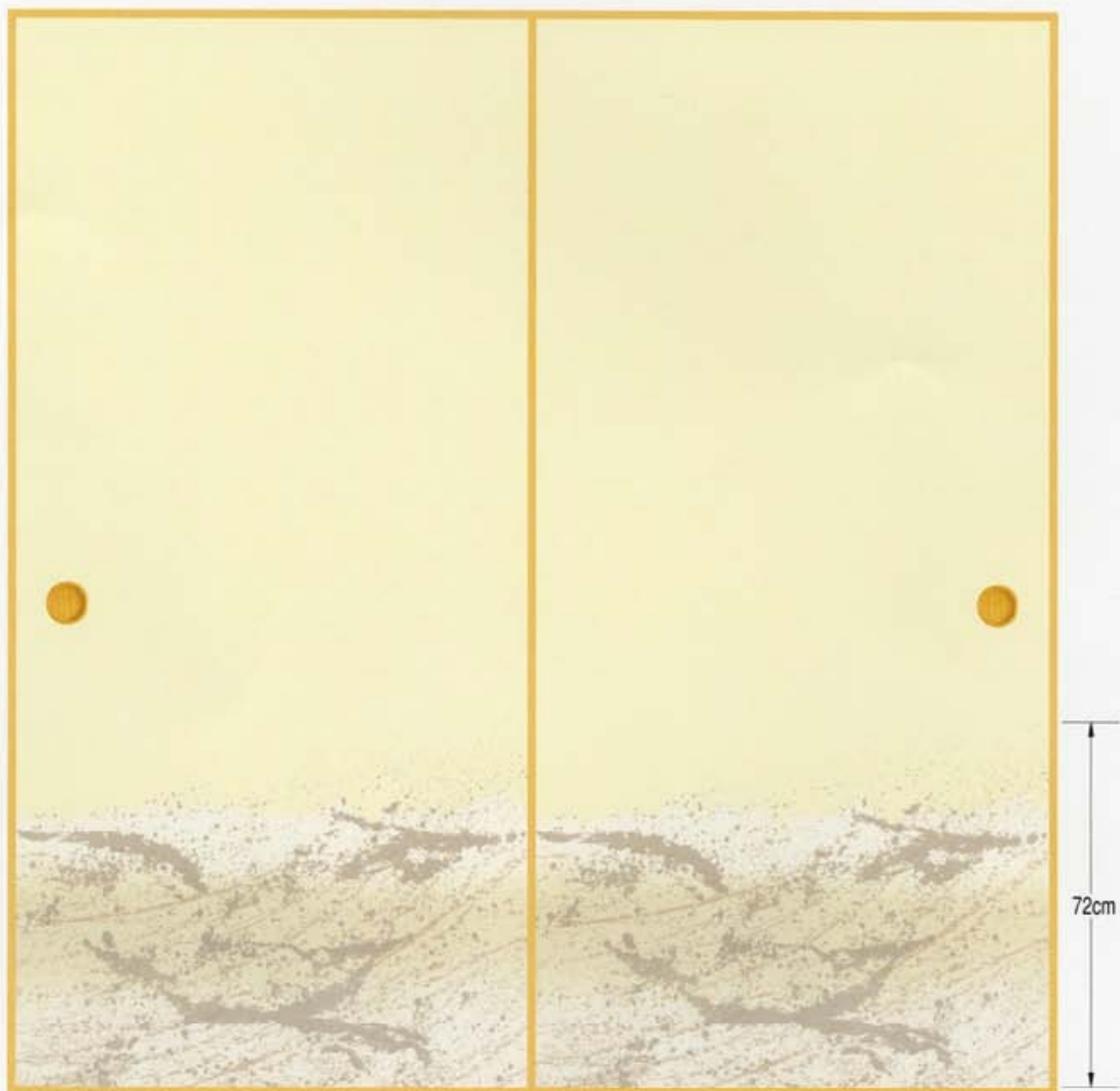

秀峰 No.216

一枚物

紙寸法:巾100cm(約3尺3寸)×丈203cm(約6尺7寸)

柄丈

58cm(約1尺9寸2分)

使用無地:No.225

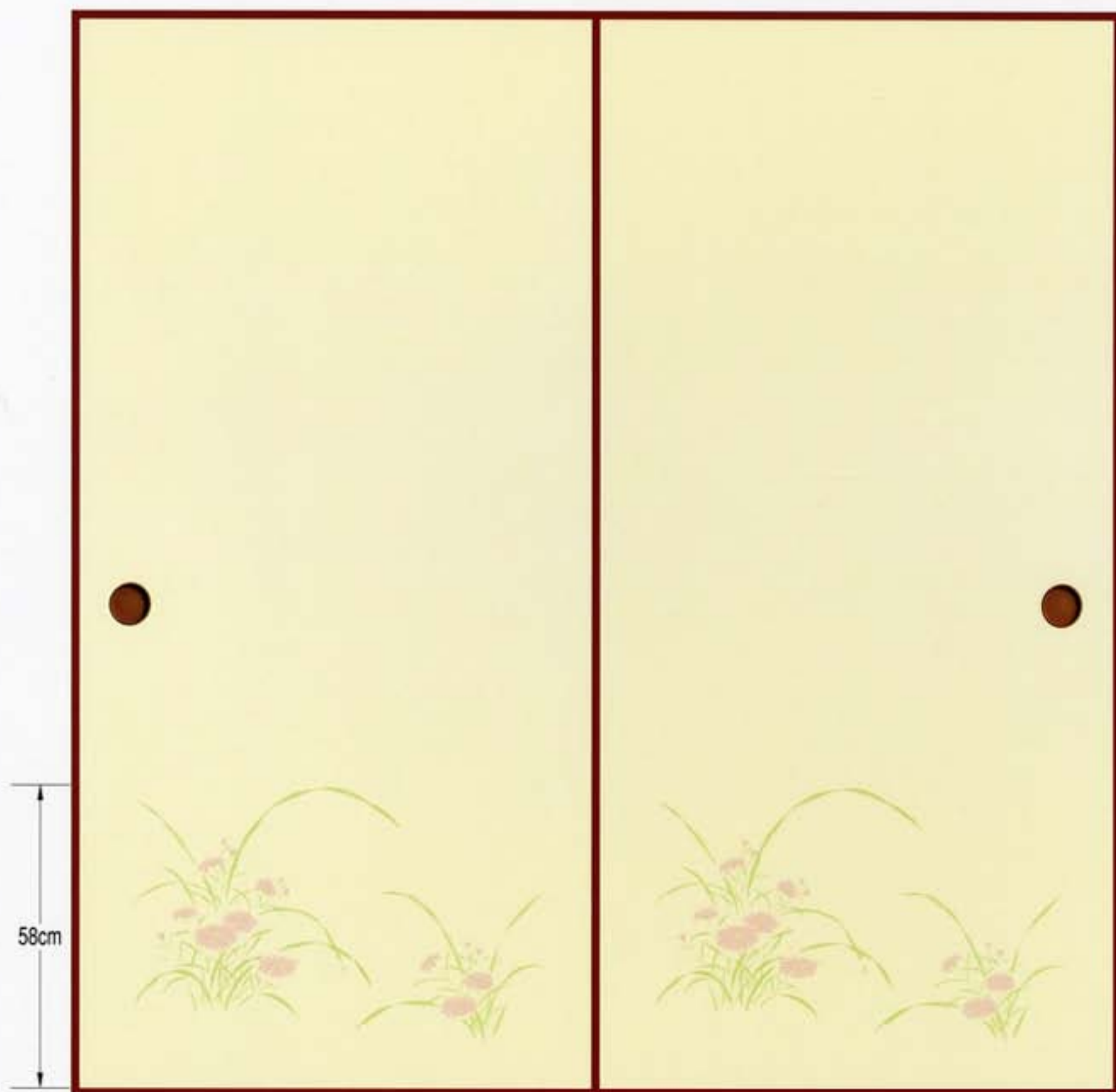

秀峰 No.217

総模様

紙寸法:巾100cm(約3尺3寸)×丈203cm(約6尺7寸)

使用無地:No.223

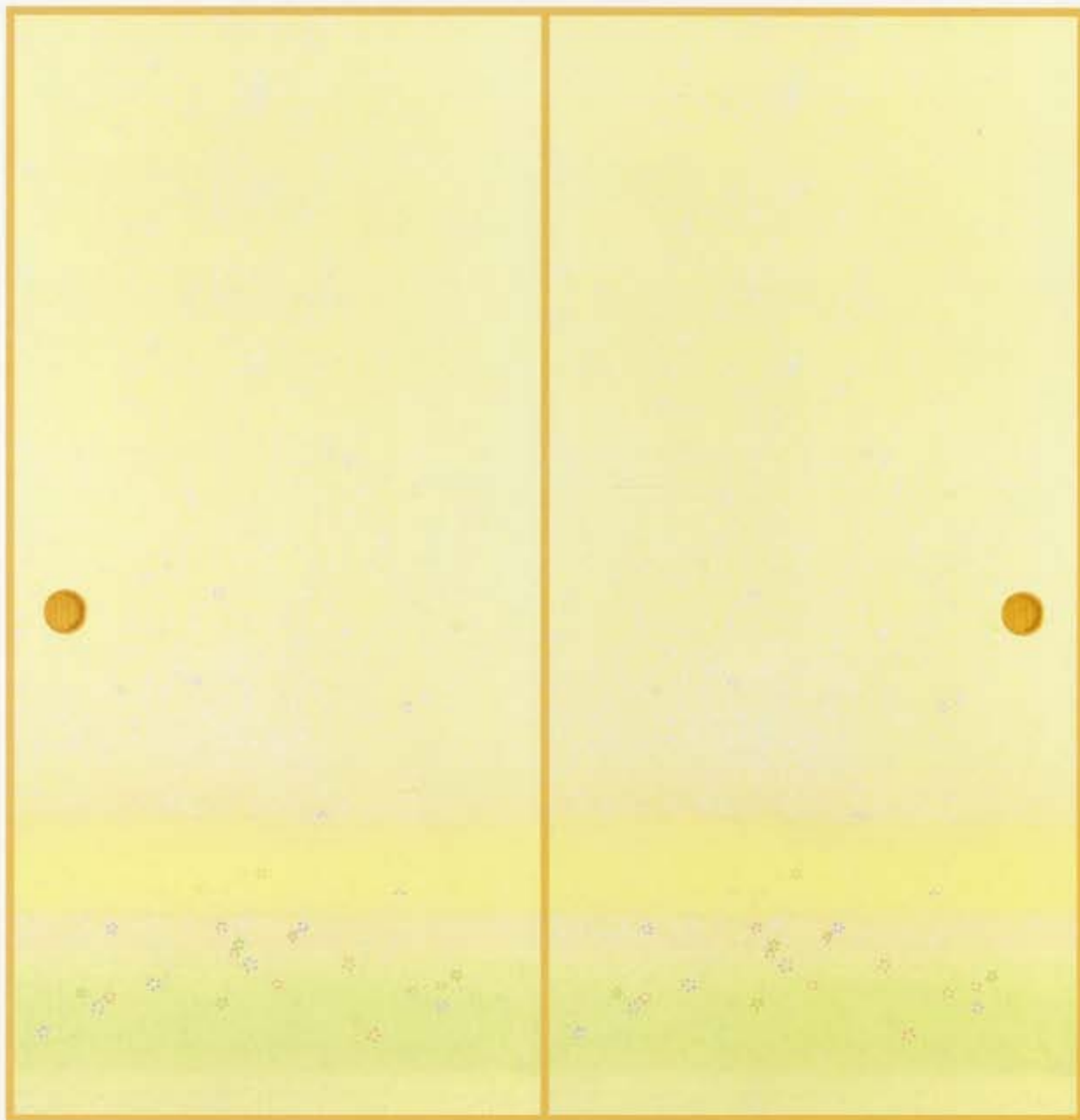

秀峰 No.218

総模様

紙寸法:巾100cm(約3尺3寸)×丈203cm(約6尺7寸)

使用無地:No.223

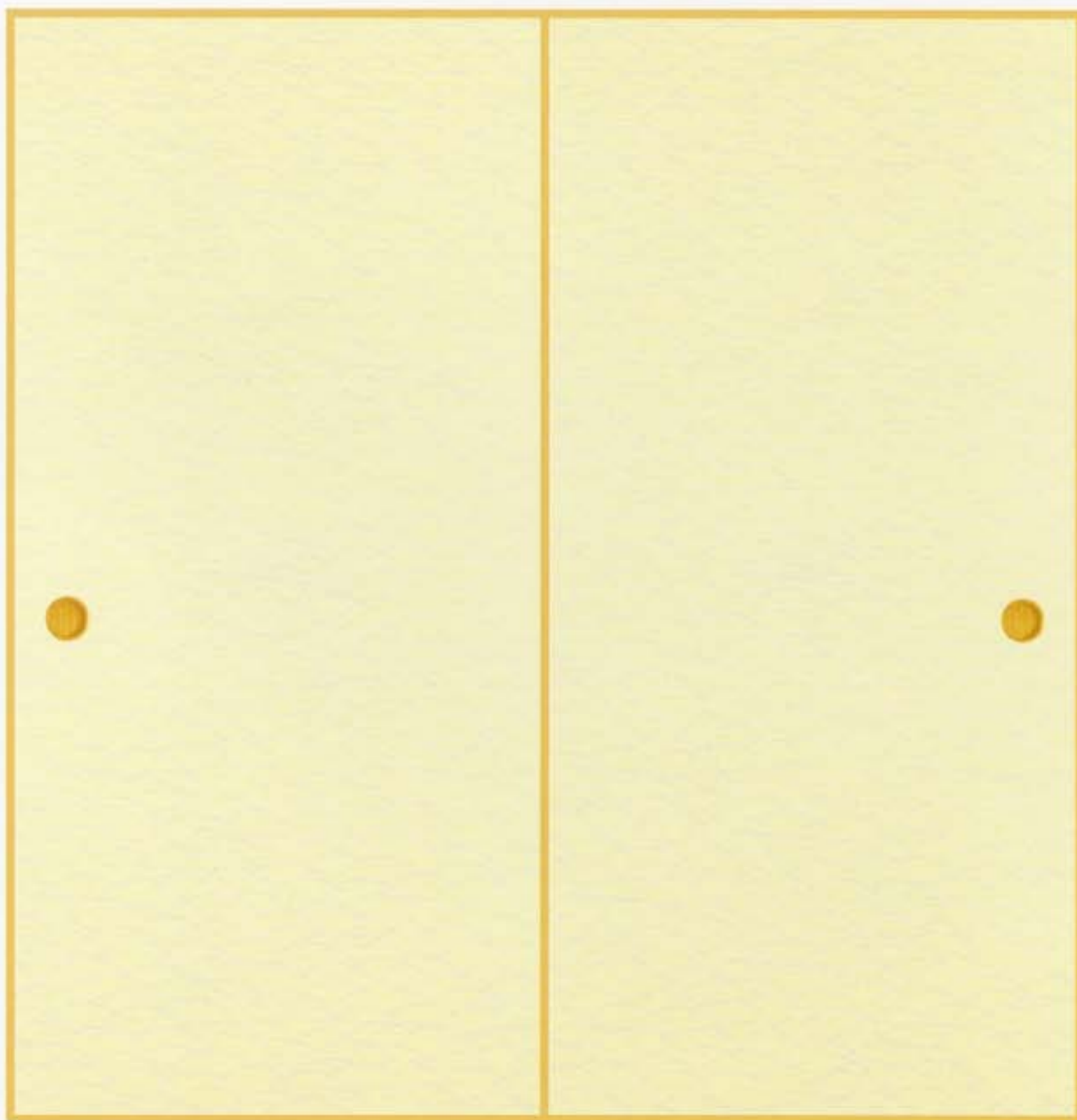

秀峰 No.219

一枚物

紙寸法:巾100cm(約3尺3寸)×丈203cm(約6尺7寸)

柄丈

56cm(約1尺8寸5分)

使用無地:No.223

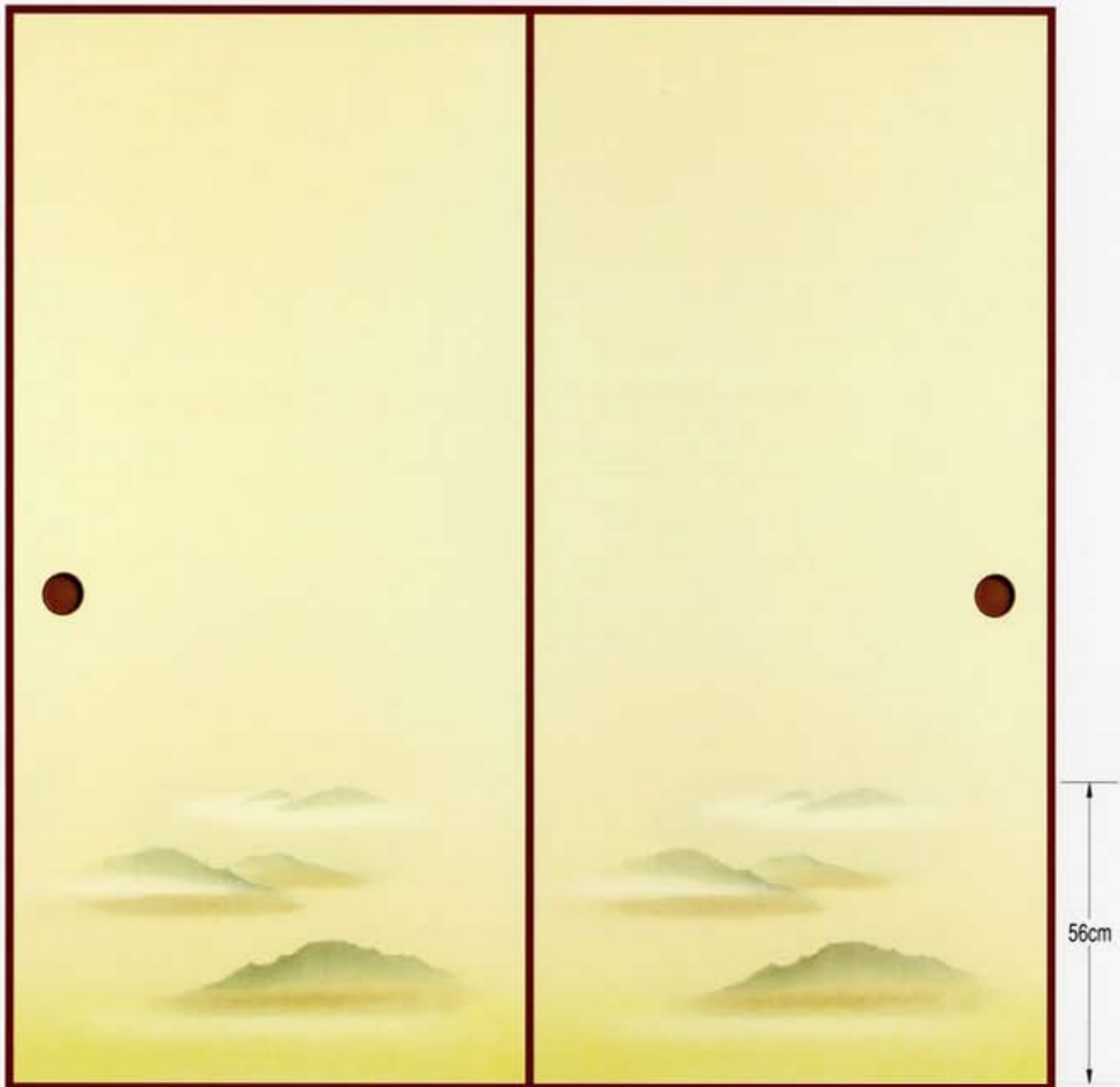

秀峰 No.220

一枚物

紙寸法:巾100cm(約3尺3寸)×丈203cm(約6尺7寸)

柄丈

58cm(約1尺9寸)

使用無地:No.223

丈長(240cm)あります。 間中との多少の色違いはご了承ください。

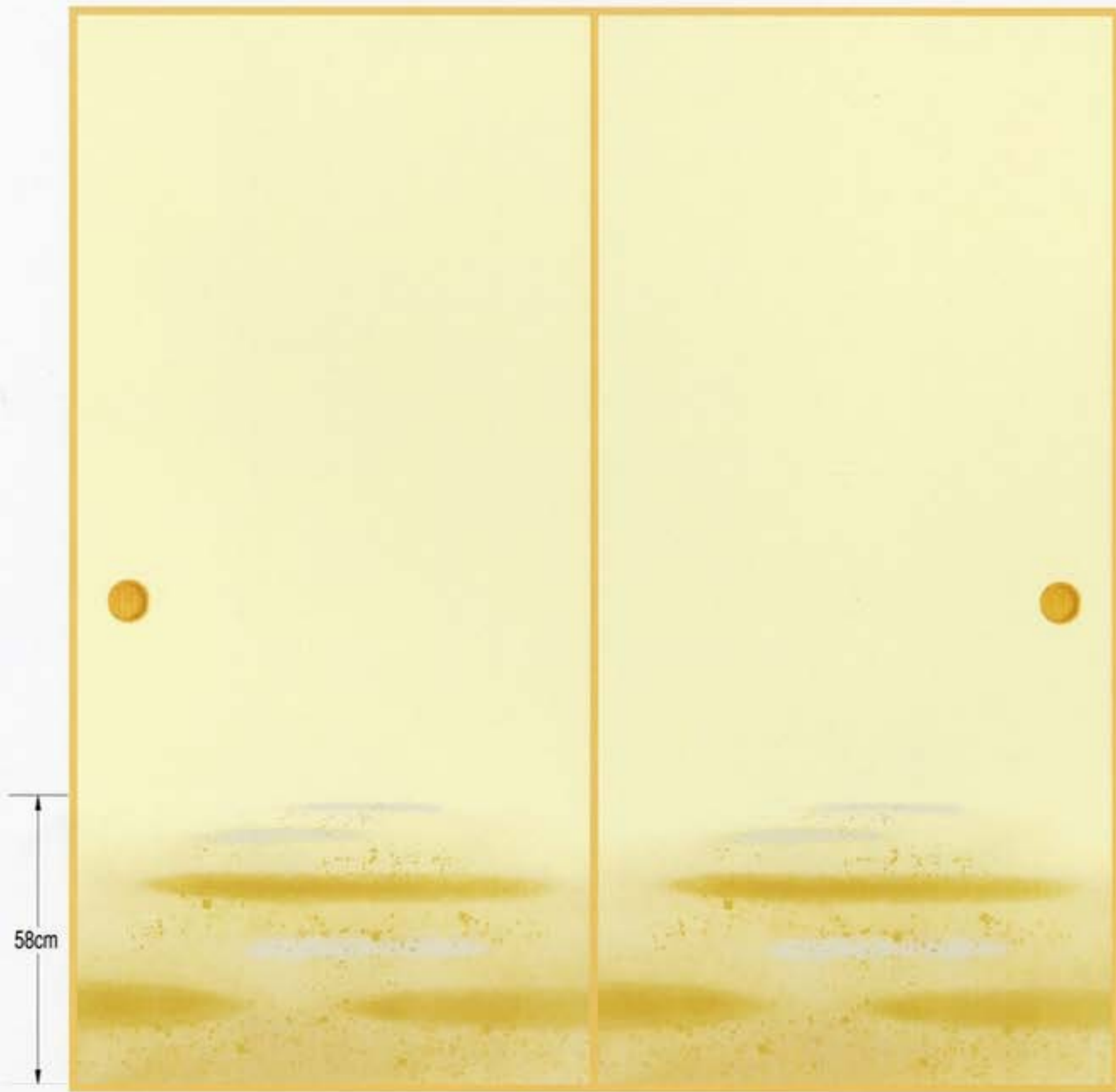
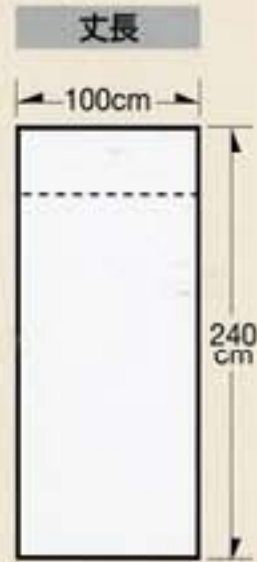

巾広2間半

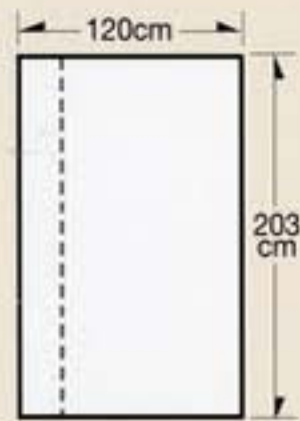

秀峰 No.221

二枚物

紙寸法:巾100cm(約3尺3寸)×丈203cm(約6尺7寸)

柄丈

74cm(約2尺4寸4分)

使用無地:No.223

巾広2間半(120cm)あります。間中との多少の色違いはご了承ください。



秀峰 No.222

一枚物

紙寸法:巾100cm(約3尺3寸)×丈203cm(約6尺7寸)

柄丈

60cm(約1尺9寸8分)

使用無地:No.223

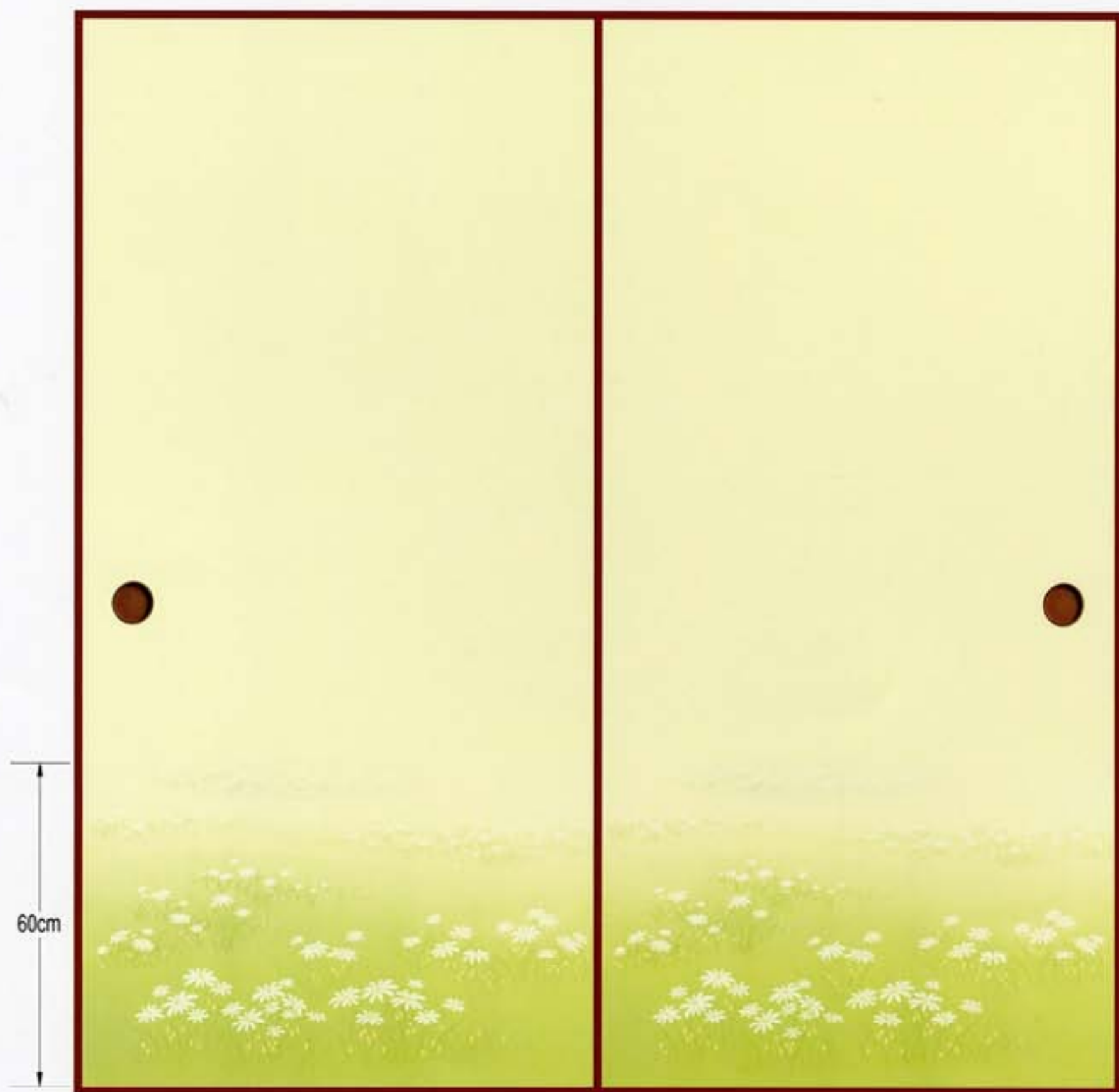

秀峰

No.223 ●巾広2間半 ●巾広丈長
●巾広3間 ●長巻あります

No.224 ●長巻あります

No.225 ●巾広2間半 ●長巻あります

加工用無地 紙寸法:巾100cm(約3尺3寸)×丈203cm(約6尺7寸)
別寸法と間中との多少の色違いはご了承ください。

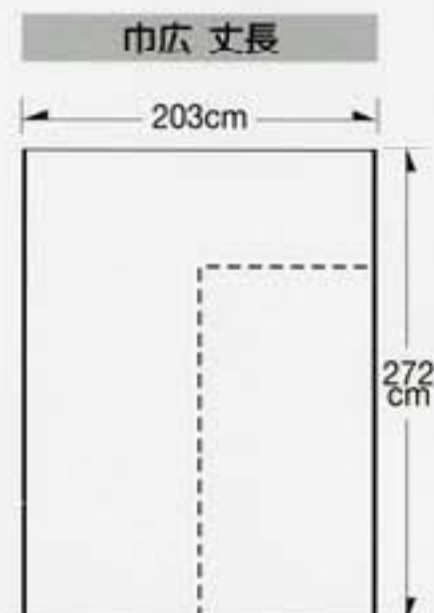
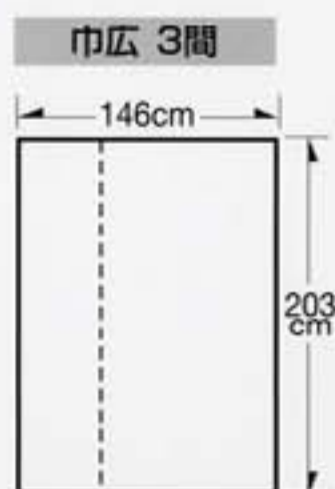
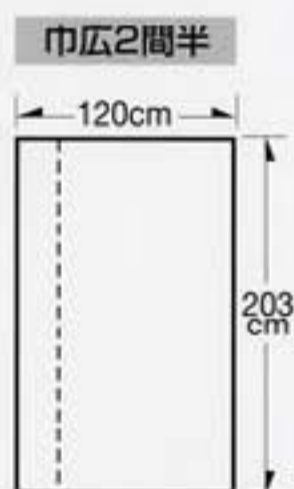
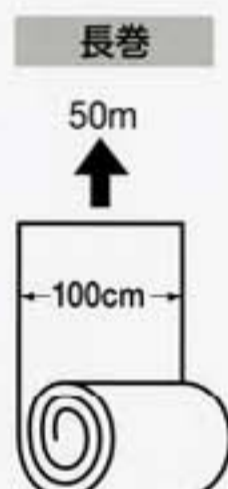
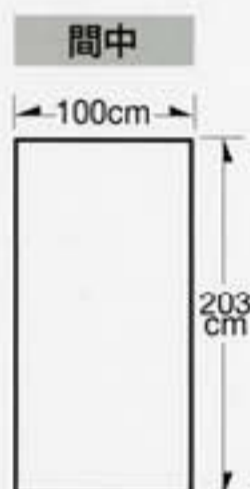

No.
225

No.
224

No.
223

秀峰

- No.231** (レーヨン紙漉き込み) ●巾広2間半●長巻あります
- No.232** (レーヨン紙漉き込み) ●巾広2間半●長巻あります
- No.233** (レーヨン紙漉き込み) ●長巻あります
- No.234** (レーヨン紙漉き込み) ●長巻あります
- No.235** (レーヨン紙漉き込み) ●長巻あります

総模様 紙寸法:巾100cm(約3尺3寸)×丈203cm(約6尺7寸)
別寸法と間中との多少の色違いはご了承ください。

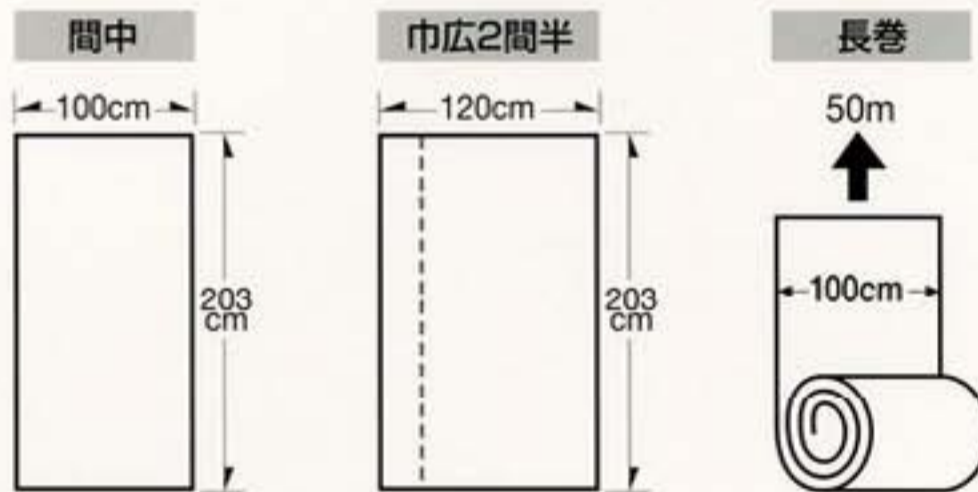

No.
235

No.
234

No.
233

No.
232

No.
231

秀峰

No.236 (大札紙) ● 巾広3間 ● 長巻あります

No.237 (大札紙) ● 長巻あります

No.238 (大札紙) ● 巾広2間半 ● 長巻あります

No.239 (大札紙) ● 巾広2間半 ● 巾広3間 ● 長巻あります

No.240 (大札紙) ● 長巻あります

総模様

紙寸法:巾100cm(約3尺3寸)×丈203cm(約6尺7寸)
別寸法と間中との多少の色違いはご了承ください。

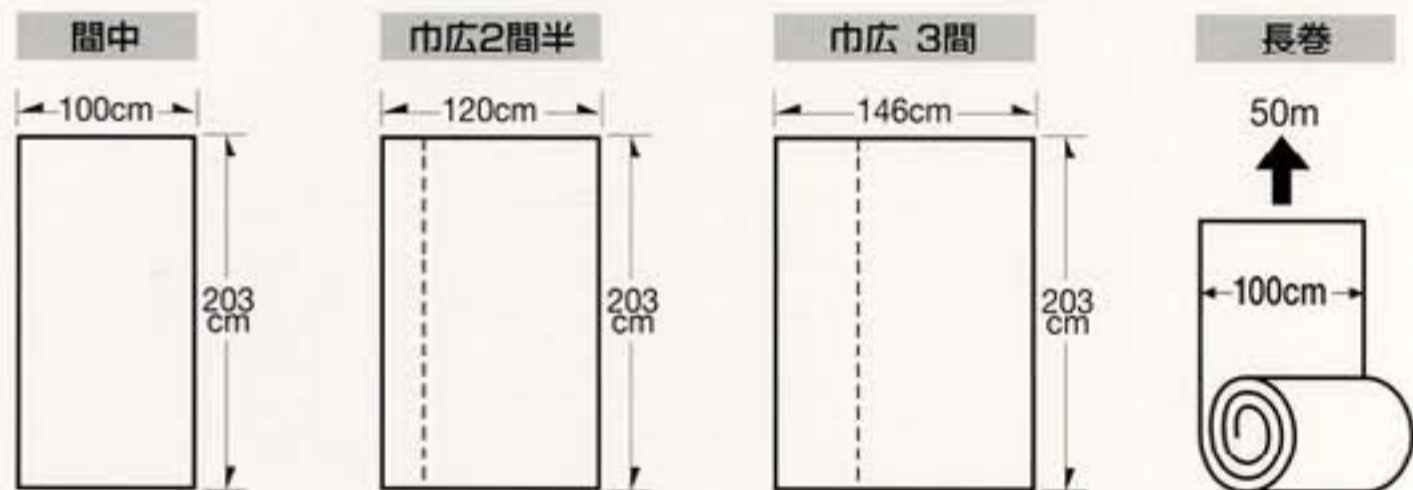

No.
240

No.
239

No.
238

No.
237

No.
236

秀峰

No.241 (レーヨン裏漉雲母引)

No.242 (レーヨン裏漉雲母引)

No.243 (大礼雲母引) • 長巻あります

No.244 (大礼雲母引) • 長巻あります

総模様 紙寸法:巾100cm(約3尺3寸)×丈203cm(約6尺7寸)
別寸法と間中との多少の色違いはご了承ください。

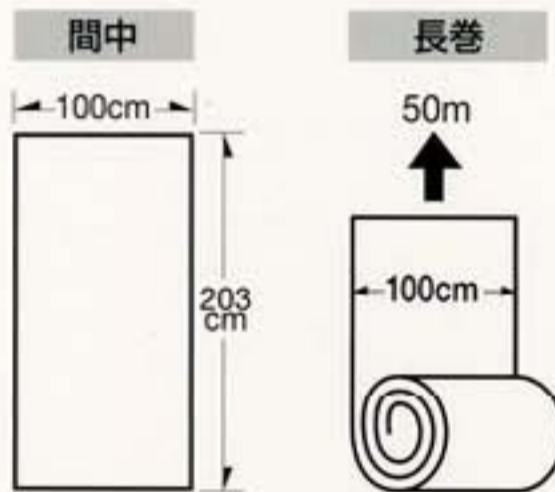

No.
244

No.
243

No.
242

No.
241

秀峰

No.245 (大礼紙[裏漉]) • 長巻あります

No.246 (大礼紙[裏漉]) • 長巻あります

No.247 (大礼紙[裏漉]) • 長巻あります

No.248 (大礼紙[裏漉]) • 長巻あります

総模様 紙寸法:巾100cm(約3尺3寸)×丈203cm(約6尺7寸)
別寸法と間中との多少の色違いはご了承ください。

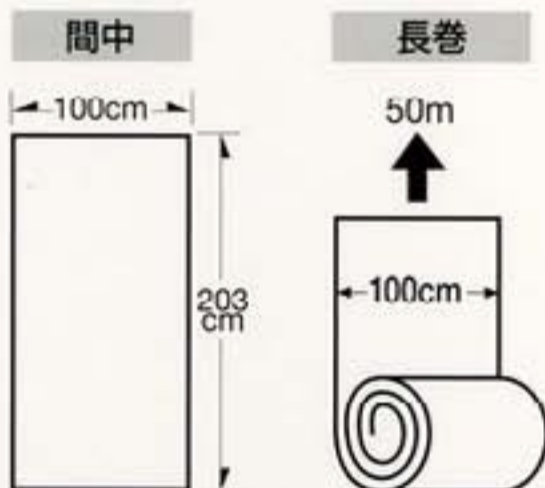

No.
248

No.
247

No.
246

No.
245

秀峰

No.249 (横スタレ大札) • 長巻あります

No.250 (横スタレ) • 巾広3間あります

No.251 (横スタレ大札カス入)

No.252 (横スタレ大札カス入) • 巾広2間半あります

総模様 紙寸法:巾100cm(約3尺3寸)×丈203cm(約6尺7寸)
別寸法と間中との多少の色違いはご了承ください。

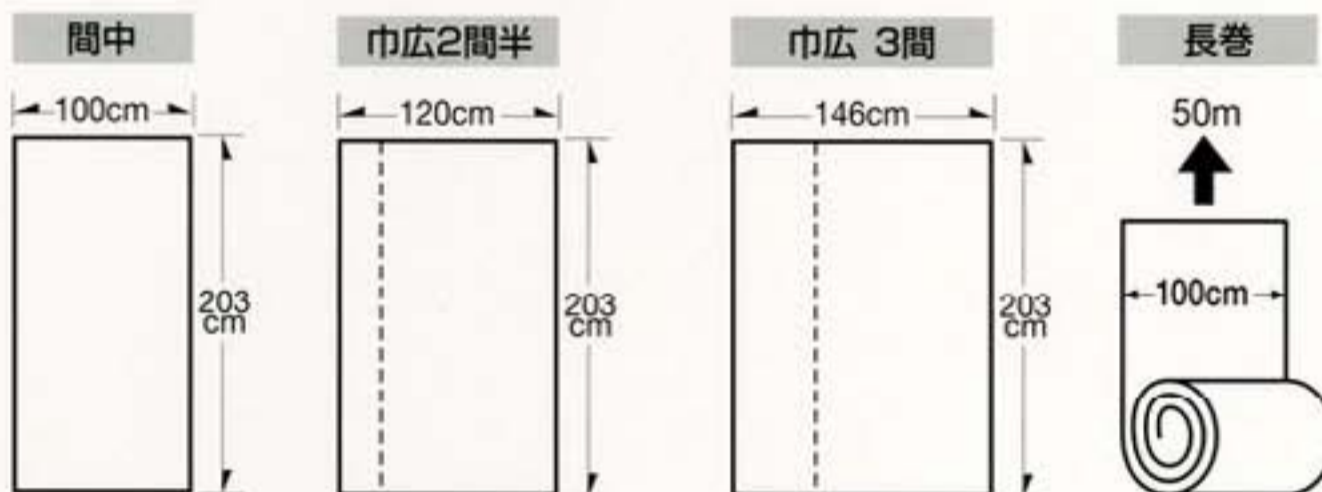

No.
252

No.
251

No.
250

No.
249

秀峰

No.253 (ニュークレープ)

No.254 (ニュークレープ)

No.255 (メロン)

No.256 (メレンゲ)

総模様 紙寸法:巾100cm(約3尺3寸)×丈203cm(約6尺7寸)



No.
256

No.
255

No.
254

No.
253

『秀峰』は「ライフ・モダン」の
考え方を基本にいたしました。
遊ぶ・楽しむ・ゆとりの空間創りを
めざして、更に新しい柄を選び抜き、
伝統的な柄との組み合わせを工夫してみました。
選択肢の幅がより拡がり、あらゆる住宅に
対応してしていただけるものと自負しております。

なにとぞ、『秀峰第13集』を活用いただきますよう
心よりお願い申し上げます。

発売元

 **ルノン株式会社**

住 所 東京都品川区西五反田2-30-4

電 話 03-3492-7341

URL <http://www.runon.co.jp>

登録番号 第0002号

見本帳領布価格 8,700円

取扱店

全国有名襖内装材料専門店

秀峰

13

上新鳥の子襖紙

